

Projektor Dell™ 7609WU

Manual do Utilizador

Notas, avisos e precauções



NOTA: Uma NOTA indica informações importantes que o ajudam a usar melhor seu projetor.



AVISO: Um AVISO indica risco de dano ao hardware ou perda de dados, e o informa sobre como evitar o problema.



PRECAUÇÃO: Uma PRECAUÇÃO indica o risco de danos materiais, danos pessoais, ou morte.

As informações contidas neste documento estão sujeitas a alteração sem aviso prévio.

© 2008 Dell Inc. Todos os direitos reservados.

A reprodução destes materiais de qualquer maneira sem a permissão escrita da Dell Inc. é estritamente proibida.

Marcas comerciais usadas neste texto: *Dell* e as logomarcas e marcas registradas *DELL* e Dell Inc.; *DLP*, *DLP*® e *DarkChip*™3 são ou marcas registradas da Texas Instruments; Microsoft e Windows são marcas registradas ou patenteadas da Microsoft Corporation no Estados Unidos e/ou em outros países.

Outras marcas e nomes comerciais podem ser usados neste documento para se referir tanto a entidades que reivindiquem as marcas e os nomes ou seus produtos. A Dell Inc. nega qualquer interesse de propriedade em marcas ou nomes comerciais que não sejam os seus próprios.

Modelo 7609WU

Abril de 2008 Rev. A00

Conteúdo

1	O projetor Dell	6
	Sobre o projetor	7
2	Como Conectar o Projetor	8
	Conexão a um Computador	9
	Conexão a um Computador Usando um Cabo VGA	9
	Conexão a um Computador Usando um Cabo RS232	10
	Conexão com um Computador Usando um Cabo Ethernet	11
	Conexão a um Computador Usando um Cabo DisplayPort	12
	Conexão Passante de Monitor Usando Cabos VGA	13
	Conexão a um Reprodutor de DVD	14
	Conexão a um Reprodutor de DVD Usando um Cabo S-Vídeo	14
	Conexão de um Reprodutor de DVD Usando um Cabo Composto	15
	Conexão de um Reprodutor de DVD Usando um Cabo Componente (VGA para YPbPr)	16
	Conexão de um Reprodutor de DVD Usando um Cabo Componente (YPbPr para YPbPr)	17
	Conexão de um Reprodutor de DVD Usando um Cabo HDMI	18
	Opções de Instalação Profissional	19
	Instalação para Condução Automática de Tela	19

	Como conectar uma caixa de controle comercial RS232	20
3	Como usar o projetor	21
	Como ligar o projetor	21
	Como desligar o projetor	21
	Como ajustar da imagem projetada	22
	Como elevar o projetor	22
	Como abaixar o projetor	22
	Como ajustar o zoom e o foco do projetor	23
	Ajuste do tamanho da imagem projetada	24
	Como usar o painel de controle	25
	Como usar o controle remoto	27
	Como utilizar a OSD	29
	Menu principal	29
	INPUT SELECT (SELEÇÃO DE ENTRADA)	29
	AUTO-ADJUST (AJUSTE AUTOMÁTICO)	30
	SET UP (CONFIGURAÇÃO)	31
	PICTURE (IMAGEM) (no Modo PC)	33
	PICTURE (IMAGEM) (no Modo de vídeo)	34
	DISPLAY (EXIBIÇÃO) (no Modo PC)	35
	DISPLAY (EXIBIÇÃO) (no Modo de vídeo)	36
	PIP SETTINGS (CONFIGURAÇÕES PIP)	37
	LAMP (LÂMPADA)	38
	LANGUAGE (IDIOMA)	39
	OTHERS (OUTROS)	40
4	Solução de problemas do projetor	45
	Troca da lâmpada	49

5	Especificações	51
6	Como entrar em contato com a Dell™ . . .	57
7	Apêndice: Glossário	58

O projetor Dell

Antes de conectar seu projetor se certifique que todos os componentes necessários estão disponíveis. Seu projetor é enviado com os componentes mostrados abaixo. Contate a Dell (Ver "Como entrar em contato com a Dell™" na página 57) se algum dos componentes estiver faltando.

Conteúdo da embalagem

Cabo de alimentação

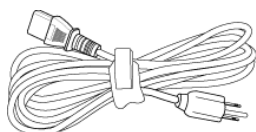

Cabo VGA 1,8m (VGA para VGA)

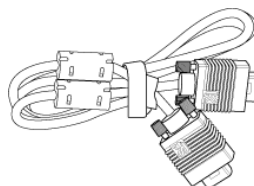

Cabo para a portado Monitor 2,0m

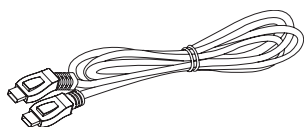

Controle remoto



Pilhas AAA (2)



Guia do usuário em CD e documentação



Sobre o projetor

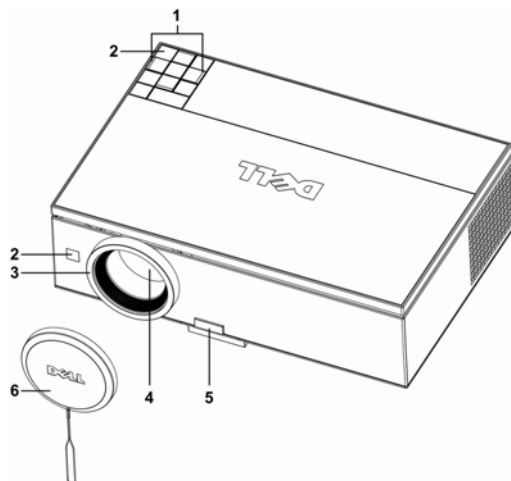

1	Painel de controle
2	Receptores de IR
3	Anel de foco
4	Lente
5	Botão de elevação
6	Tampa da lente

PRECAUÇÃO: Instruções de segurança

- 1 Não use o projetor próximo a aparelhos que gerem muito calor.
- 2 Não use o projetor em áreas onde haja excesso de poeira. A poeira pode causar a falha do sistema e o projetor será desligado automaticamente.
- 3 Certifique-se de que o projetor esteja montado numa área bem-ventilada.
- 4 Não obstrua as ranhuras e aberturas de ventilação no projetor.
- 5 Certifique-se que o projetor funcione em temperatura ambiente (5°C a 35°C).



NOTA: Para mais informações, veja as informações de segurança que são enviadas com seu projetor.

Como Conectar o Projetor

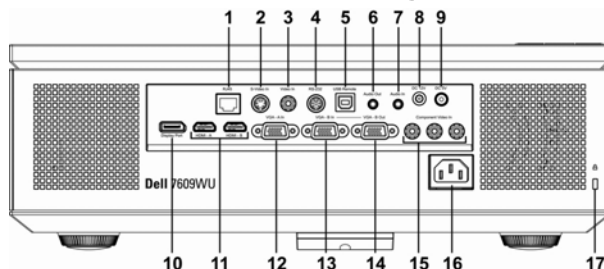

1	Conector de rede RJ45
2	Conector de entrada S-Video
3	Conector de entrada de vídeo composto
4	Conector RS232
5	Conector remoto USB
6	Conector de saída de áudio
7	Conector de entrada de áudio
8	Relé de saída de 12 Volts DC
9	Relé de saída de 5 Volts DC
10	Conector DisplayPort
11	Conectores de entrada HDMI
12	Conector de entrada VGA-A (D-Sub)
13	Conector de entrada VGA-B (D-Sub)
14	Saída VGA-B (conexão passante de monitor)
15	Conectores de entrada de vídeo componente
16	Conector do cabo de alimentação
17	Ranhura para cabo de segurança



PRECAUÇÃO: Antes de começar qualquer dos procedimentos desta seção, siga as "Instruções de segurança" na página 7.

Conexão a um Computador

Conexão a um Computador Usando um Cabo VGA

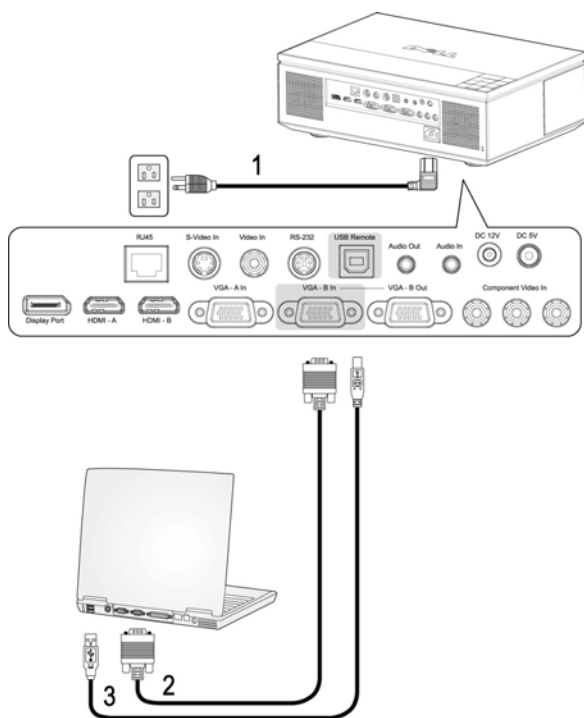

1	Cabo de alimentação
2	Cabo VGA para VGA
3	Cabo USB para USB



NOTA: O cabo USB não é fornecido pela Dell. Você pode comprar o cabo USB a partir do website da Dell.



NOTA: O cabo USB deve ser conectado se você desejar usar os recursos Página seguinte e Página anterior no controle remoto.

Conexão a um Computador Usando um Cabo RS232

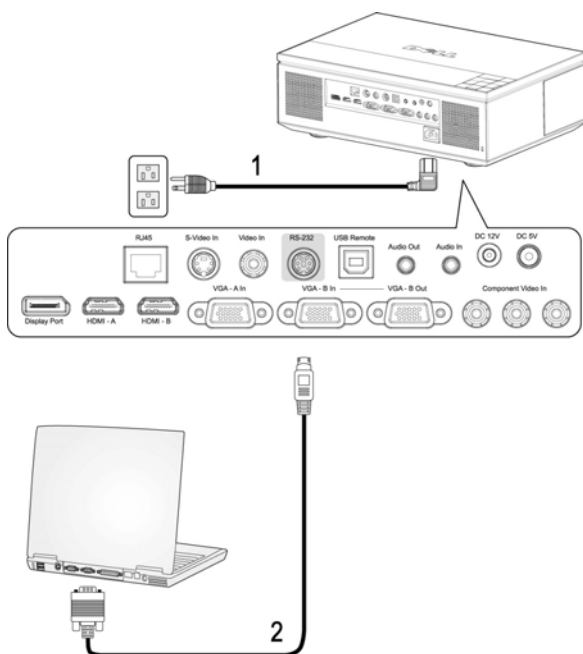

1	Cabo de alimentação
2	Cabo RS232

NOTA: O cabo RS232 não é fornecido pela Dell. Consulte um instalador profissional para o software do cabo e controle remoto RS232.

Conexão com um Computador Usando um Cabo Ethernet

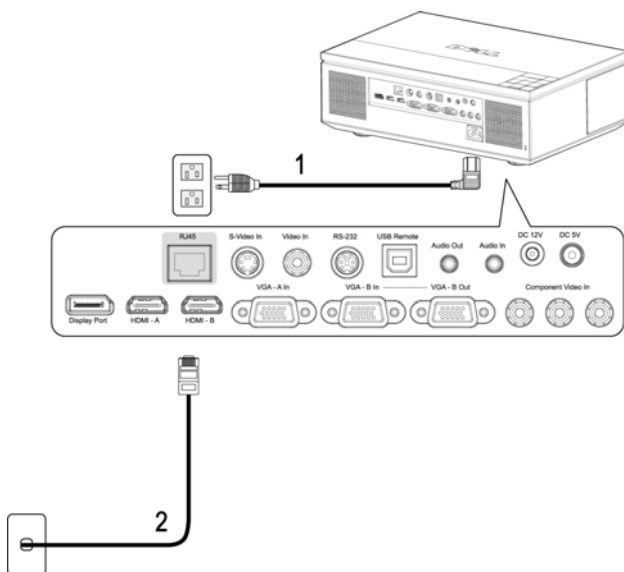

1	Cabo de alimentação
2	Cabo Ethernet (RJ45)

 **NOTA:** O cabo Ethernet (RJ45) não é fornecido pela Dell.

Conexão a um Computador Usando um Cabo DisplayPort

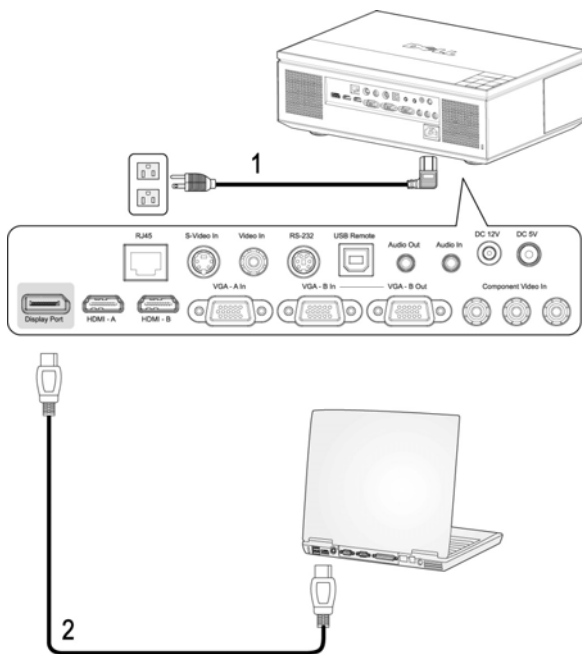

1	Cabo de alimentação
2	Cabo DisplayPort

Conexão Passante de Monitor Usando Cabos VGA

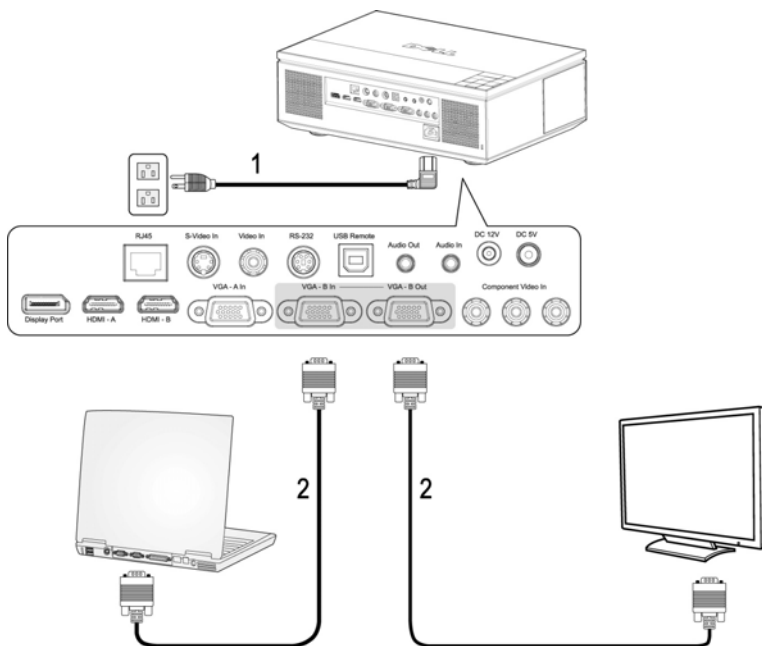

1	Cabo de alimentação
2	Cabo VGA para VGA

Conexão a um Reprodutor de DVD

Conexão a um Reprodutor de DVD Usando um Cabo S-Video

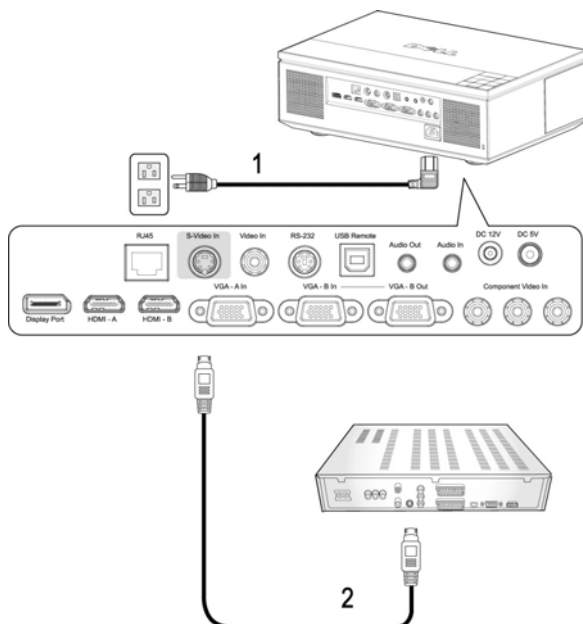

1	Cabo de alimentação
2	Cabo S-Video

NOTA: O cabo S-Video não é fornecido pela Dell. É possível comprar o cabo de extensão S-Video (50 pés/100 pés) no website da Dell.

Conexão de um Reprodutor de DVD Usando um Cabo Composto

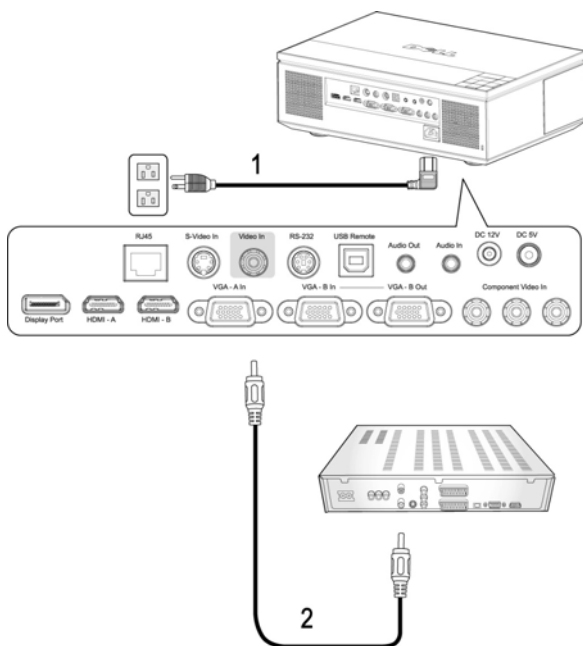

1	Cabo de alimentação
2	Cabo de vídeo composto

 **NOTA:** O cabo composto não é fornecido pela Dell. É possível comprar o cabo de extensão composto (50 pés/100 pés) no website da Dell.

Conexão de um Reprodutor de DVD Usando um Cabo Componente (VGA para YPbPr)

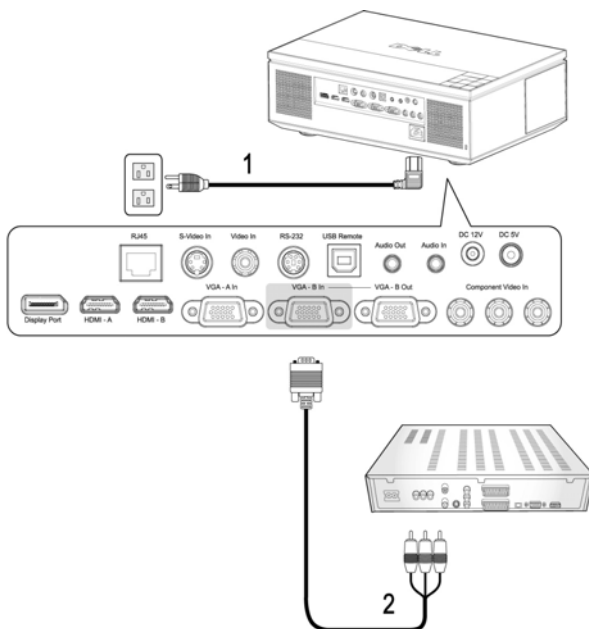

1	Cabo de alimentação
2	Cabo VGA para YPbPr

NOTA: O cabo VGA para YPbPr não é fornecido pela Dell. É possível comprar o cabo de extensão VGA para YPbPr (50 pés/100 pés) no website da Dell.

NOTA: Você pode conectar o cabo componente ou na Entrada VGA-A ou na entrada VGA-B.

Conexão de um Reprodutor de DVD Usando um Cabo Componente (YPbPr para YPbPr)

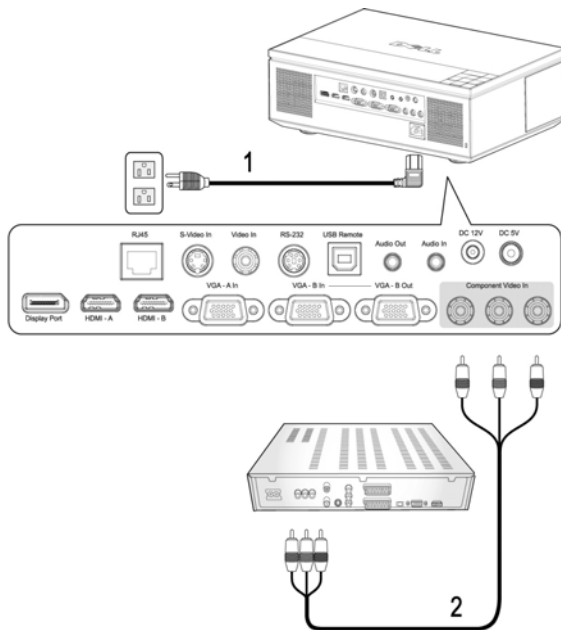

1	Cabo de alimentação
2	Cabo YPbPr para YPbPr



NOTA: O cabo YPbPr para YPbPr não é fornecido pela Dell.

Conexão de um Reprodutor de DVD Usando um Cabo HDMI

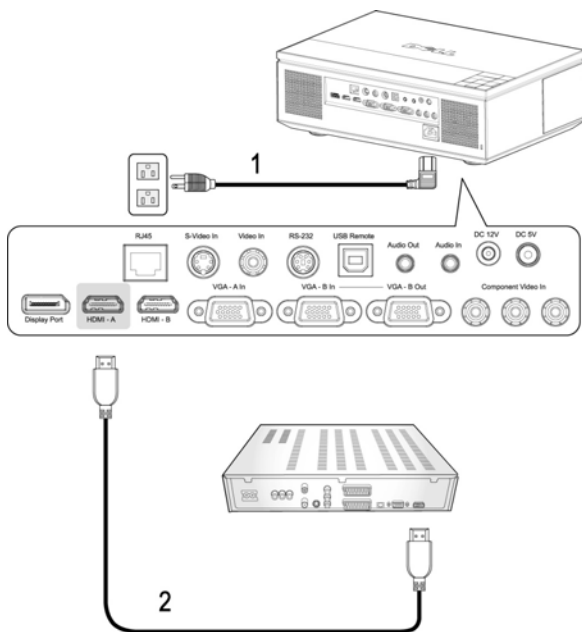

1	Cabo de alimentação
2	Cabo HDMI



NOTA: O cabo HDMI não é fornecido pela Dell.

Opções de Instalação Profissional

Instalação para Condução Automática de Tela

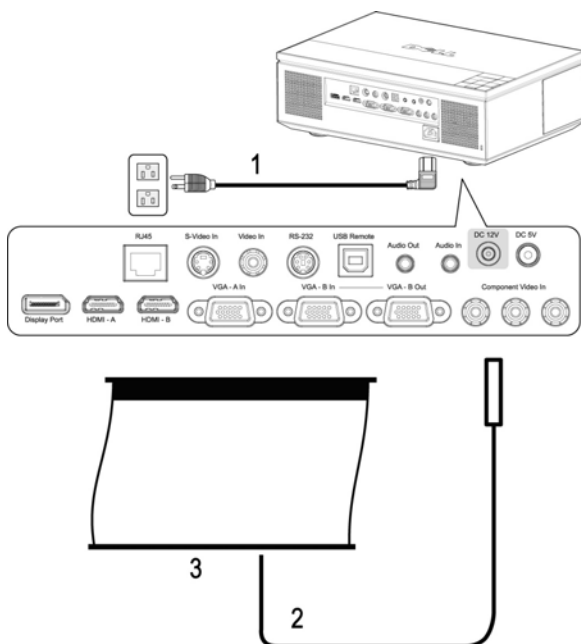

1	Cabo de alimentação
2	Cabo de alimentação 12V DC
3	Tela automática



NOTA: O cabo de alimentação 12V DC não é fornecido pela Dell.

O cabo de alimentação 12V DC deve ser conectado à entrada 12V DC.



NOTA: Use um plug 12V DC  com uma dimensão de 1,7mm (ID) x 4,00mm (DD) x 9,5 mm (eixo) para conectar a tela automática com o projetor.

Como conectar uma caixa de controle comercial RS232

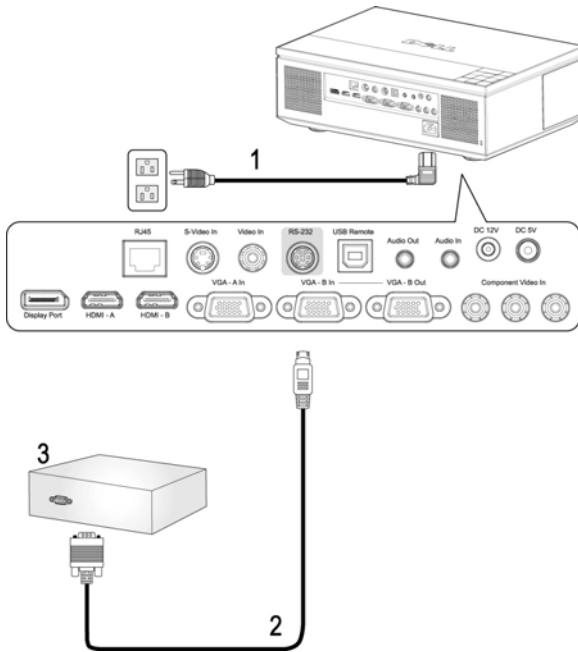

1	Cabo de alimentação
2	Cabo RS232
3	Caixa de controle comercial RS232



NOTA: O cabo RS232 não é fornecido pela Dell. Consulte um instalador profissional para obter o cabo e o software para o controle remoto RS232.

Como usar o projetor

Como ligar o projetor

 **NOTA:** Ligue o projetor antes de ligar a origem. A luz do botão **Power (liga/desliga)** pisca em azul até ser pressionado.

1 Remova a tampa da lente.



PRECAUÇÃO: A tampa da lente deve ser removida antes de ligar o projetor. Do contrário, a placa de metal dentro da tampa da lente se tornará muito quente e pode causar ferimentos caso tocada.

2 Conecte o cabo de alimentação e os cabos de sinal apropriados. Para obter informações sobre como conectar o projetor, consulte "Como Conectar o Projetor" na página 8.

3 Pressione o botão **Power (liga/desliga)** (consulte "Como usar o painel de controle" na página 25 para localizar o botão **Power (liga/desliga)**).

4 Ligue a origem (computador, reproduzidor de DVD, etc.) O projetor detecta a origem automaticamente.

 **NOTA:** Caso haja várias origens conectadas ao projetor, pressione o botão **Source (Origem)** no controle remoto ou no painel de controle para selecionar a origem desejada.

5 O logotipo da Dell continuará por 30 segundos ao ser ligado.

Se a mensagem "**Searching for signal... (Procurando o sinal...)**" aparecer na tela, verifique se os cabos de sinal apropriados estão conectados firmemente.

Como desligar o projetor



AVISO: Desconecte os cabos do projetor depois de desligá-lo adequadamente, conforme explicado no procedimento a seguir.

1 Pressione o botão **Power (liga/desliga)**.

2 Pressione novamente o botão **Power (liga/desliga)**. Os ventiladores de arrefecimento continuarão funcionando por 120 segundos.

3 Para desligar o projetor rapidamente, pressione o botão **liga/desliga** enquanto os ventiladores de arrefecimento do projetor ainda estiverem funcionando.

 **NOTA:** Antes de voltar a ligar o projetor, espere 60 segundos para permitir que a temperatura interna estabilize.

4 Desconecte o cabo de alimentação da tomada e do projetor.

NOTA: Se você pressionar o botão **Power (liga/desliga)** enquanto o projetor estiver funcionando, a mensagem "**Press Power Button To Turn Off Projector (Pressione o bot liga/desliga para desligar o projetor)**" aparecerá na tela. Para fazer desaparecer esta mensagem, pressione o botão **Menu** no painel de controle ou ignore a mensagem; esta desaparecerá depois de 10 segundos.

Como ajustar da imagem projetada

Como elevar o projetor

- 1 Prima o botão de Elevação.
- 2 Eleve o projetor até o ângulo de exibição desejado e solte o botão para travar o pé de elevação na posição.
- 3 Use a roda de ajuste da inclinação para fazer o ajuste fino do ângulo de exibição.

Como abaixar o projetor

PRECAUÇÃO: Apóie o projetor de maneira apropriada e não coloque a mão próximo ao pé de elevação ao pressionar o botão de elevação.

- 1 Prima o botão de Elevação.
- 2 Abaix o projetor e solte o botão para travar o pé de elevação na posição.

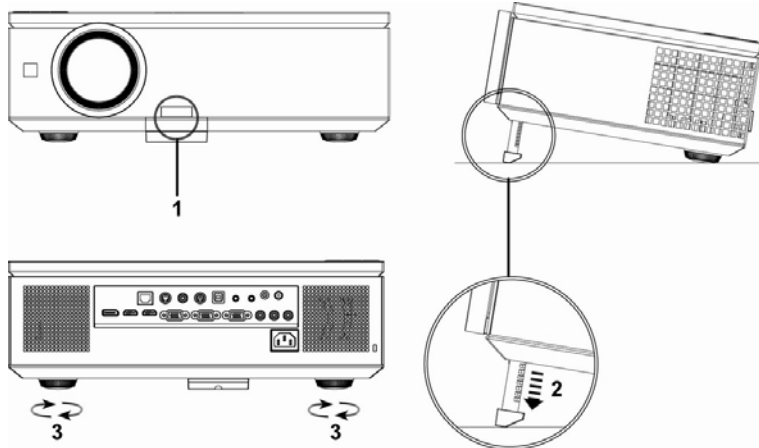

1	Botão de elevação
2	Pé de elevação
3	Roda de ajuste da inclinação

Como ajustar o zoom e o foco do projetor

1 Abra a porta lateral do projetor.

⚠ PRECAUÇÃO: Para evitar danos ao projetor, certifique-se de que a porta lateral está totalmente fechada e o pé de elevação está totalmente retraído antes de mover o projetor.

2 Destrave as travas de deslocamento da lente antes de ajustar o deslocamento da lente.

3 Gire o botão de deslocamento da lente vertical/horizontal para mover a lente.

4 Após ajustar a lente, trave as travas de deslocamento da lente.

5 Puxe o anel de ajuste de zoom para cima e para baixo aumentar e diminuir o zoom.

6 Gire o anel de ajuste de foco até que a imagem fique nítida. O projetor focaliza distâncias que varia de 100,0 a 1.200,00 cm (3,28 a 39,37 pés).

7 Feche a porta lateral do projetor.

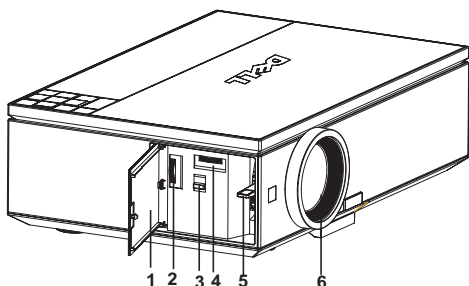

1	Porta lateral
2	Botão de deslocamento vertical da lente
3	Trava de deslocamento da lente
4	Botão de deslocamento horizontal da lente
5	Anel de zoom
6	Anel de foco

Ajuste do tamanho da imagem projetada

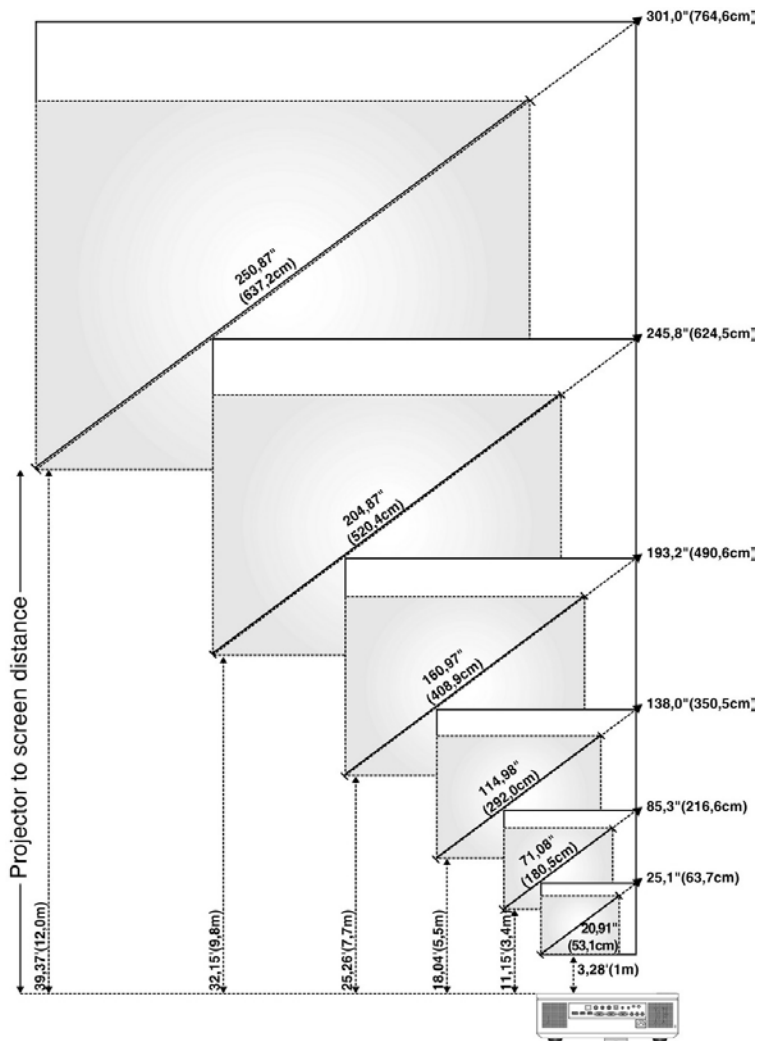

Tela (diagonal)	Máx.	25,1" (63,7cm)	85,3 pol. (216,6cm)	138,0 pol. (350,5cm)	193,2 pol. (490,6cm)	245,8 pol. (624,5cm)	301,0 pol. (764,6cm)
	Mín.	20,91" (53,1cm)	71,08 pol. (180,5cm)	114,98 pol. (292,0cm)	160,97 pol. (408,9cm)	204,87 pol. (520,4cm)	250,87 pol. (637,2cm)
Tamanho da tela	Máx. (LxA)	21,3 X 13,3 pol. (54,1cm X 33,7cm)	72,4 X 45,2 pol. (183,8cm X 114,7cm)	117,0 X 73,1 pol. (297,3cm X 185,6cm)	163,9 X 102,3 pol. (416,2cm X 259,8cm)	208,6 X 130,2 pol. (529,7cm X 330,7cm)	255,4 X 159,4 pol. (648,6cm X 404,9cm)
	Mín. (LxA)	17,7 X 11,1 pol. (45,0cm x 28,12cm)	60,3 X 37,7 pol. (153,1 x 95,7cm)	97,5 X 60,9 pol. (247,7cm x 154,8cm)	136,5 X 85,3 pol. (346,7cm x 216,7cm)	173,7 X 108,6 pol. (441,3cm x 275,8cm)	212,7 X 133,0 pol. (540,3cm X 337,7cm)
Distância		3,28' (1,0m)	11,15' (3,4m)	18,04' (5,5m)	25,26' (7,7m)	32,15' (9,8m)	39,37' (12,0m)





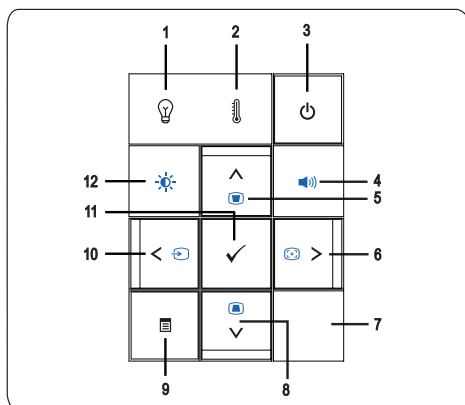









* Esse gráfico deve ser usado pelo usuário apenas como referência.





Como usar o painel de controle



1 Luz de advertência LAMP









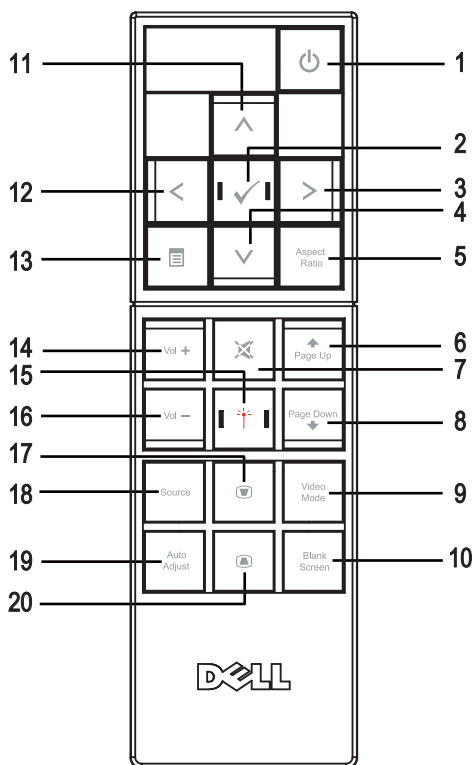



- Se a luz da lâmpada acender em âmbar, troque a lâmpada. (Ver "LAMP (LÂMPADA)" na página 38).
- Se a luz da lâmpada piscar em âmbar, o projetor desliga automaticamente indicando uma falha do sistema. Se o problema persistir, entre em **contato** com a Dell™ (Ver "Como entrar em contato com a Dell™" na página 57).



2	Luz de advertência TEMP 	<ul style="list-style-type: none"> • A luz TEMP acesa em âmbar indica que o projetor, a lâmpada, ou o driver da lâmpada estão superaquecidos. A exibição será encerrada automaticamente. Ative a exibição novamente depois que o projetor esfriar. Se o problema persistir, entre em contato com a Dell™ (Ver "Como entrar em contato com a Dell™" na página 57). • A luz TEMP piscando em âmbar indica que houve falha no ventilador do projetor ou na roda de cor, e o projetor é desligado automaticamente. Se o problema persistir, entre em contato com a Dell™ (Ver "Como entrar em contato com a Dell™" na página 57).
3	Liga/desliga 	Permite que você ligue e desligue o projetor. Para obter mais informações, consulte "Como ligar o projetor" na página 21 e "Como desligar o projetor" na página 21.
4	Controle de Volume 	Permite que você aumente ou diminua o volume.
5	Para cima  / Ajuste de distorção trapezoidal 	Permite que você selecione opções do menu de exibição em tela (OSD). Você também pode usar este botão para ajustar a distorção da imagem causada pela inclinação do projetor.
6	Direita  / Ajuste automático 	Permite que você ajuste a configuração do OSD. Você também pode sincronizar o projetor com a origem de entrada. O Auto Adjust (Ajuste automático) não funciona se o sistema de exibição em tela (OSD) estiver visível.
7	Receptor de IF	Aponte o controle remoto para o receptor de IF e pressione um botão.
8	Para cima  / Ajuste de distorção trapezoidal 	Permite que você selecione opções do menu de exibição em tela (OSD). Você também pode usar este botão para ajustar a distorção da imagem causada pela inclinação do projetor.
9	Menu 	Permite que você ative a configuração do OSD. Use     e o botão Menu para navegar na OSD.

<p>10 Esquerda  / Origem </p>	<p>Permite que você ajuste a configuração do OSD. Você também pode usar o botão  para alternar entre as origens RGB digital, RGB analógico, Composto, Componente e S-Video quando várias origens estiverem conectadas ao projetor.</p>
<p>11 Entrar </p>	<p>Permite que você confirme a opção OSD selecionada.</p>
<p>12 Controle de Brilho e Contraste </p>	<p>Permite que você ajuste os valores de brilho e contraste.</p>

Como usar o controle remoto









1	Liga/desliga 	Liga e desliga o projetor. Para obter mais informações, consulte "Como ligar o projetor" na página 21 e "Como desligar o projetor" na página 21. Pressione e segure por 10 segundos para sair do estado travado e voltar para modo de espera quando o projetor está travado. (ex. erro na lâmpada, super aquecimento etc.)
2	Entrar 	Pressione para confirmar a seleção.
3	Direita 	Pressione para ajustar a configuração do OSD.
4	Para baixo 	Pressione para selecionar os itens do OSD.
5	Proporção 	Pressione para alterar a proporção de uma imagem exibida.
6	Botão Página anterior 	Pressione para voltar à página anterior.
7	Sem som 	Pressione para ativar ou desativar o modo Sem som do alto-falante do projetor.
8	Botão Página seguinte 	Pressione para avançar até a próxima página.
9	Modo de vídeo	O microprojetor Dell 7609WU tem configurações predefinidas otimizadas para mostrar dados (Gráficos de PC) ou vídeos (filmes, jogos, etc.) Pressione o botão Vídeo Mode (Modo de vídeo) para alternar entre o Presentation mode (Modo de Apresentação) , Bright Mode (Modo Claro) , Movie Mode (modo Filme) , sRGB , ou CUSTOM mode (modo PERSONALIZADO) (para que o usuário configure e salve as configurações preferidas). Este último serve para que o usuário possa configurar e salvar suas configurações preferidas. Se você pressionar o botão Vídeo Mode (Modo de vídeo) uma vez, aparecerá o modo de exibição atual. Pressionando o botão Vídeo Mode (Modo de vídeo) novamente permitirá que o projetor alterne entre os modos de exibição.
10	Tela vazia	Pressione para ocultar/mostrar a imagem.
11	Para cima 	Pressione para selecionar os itens do OSD.
12	Esquerda 	Pressione para ajustar a configuração do OSD.
13	Menu 	Pressione para ativar o OSD.
14	Aumentar o volume 	Pressione para aumentar o volume.

15	Laser	Aponte o controle remoto para a tela, pressione e segure o botão de laser para ativar o laser.
16	Diminuir o volume 	Pressione para diminuir o volume.
17	Trapadoizal ajuste 	Pressione para ajustar a distorção da imagem causada pela inclinação do projetor (± 30 graus)
18	Origem	Pressione para alternar entre as origens RGB digital, RGB analógico, Composto, S-Video, Componente.
19	Ajuste automático	Pressione para sincronizar o projetor com a origem de entrada. O botão de ajuste automático não funciona se o OSD (On-Screen Display) estiver visível.
20	Trapadoizal ajuste 	Pressione para ajustar a distorção da imagem causada pela inclinação do projetor (± 30 graus)

Como utilizar a OSD

O projetor apresenta uma OSD multilíngüe que pode ser ativada com ou sem uma fonte de entrada presente.

Para navegar pelas guias do menu **Main (Principal)**, pressione o botão  e  no painel de controle ou no controle remoto do projetor. Para selecionar um submenu, pressione o botão **Enter (Entrar)** no painel de controle ou no controle remoto do projetor.

Para selecionar um a opção, pressione  ou  no painel de controle ou no controle remoto do projetor. Quando um item é selecionado, sua cor muda para azul-escuro. Use  ou  no painel de controle ou no controle remoto para ajustar as configurações.

Para voltar ao menu **Main (Principal)**, vá até a guia Voltar e pressione o botão **Enter (Entrar)** no painel de controle ou no controle remoto.

Para sair do OSD, vá até a guia EXIT (SAIR) e pressione o botão **Enter (Entrar)** ou pressione o botão **Menu** diretamente no painel de controle ou no controle remoto.

Menu principal



INPUT SELECT (SELEÇÃO DE ENTRADA)

O menu Input Select (Seleção de entrada) permite selecionar a origem de entrada do projetor.

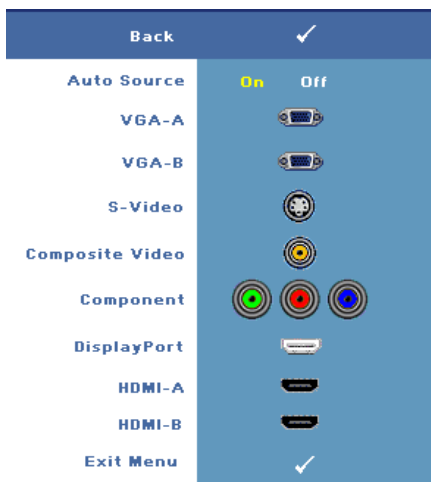

AUTO SOURCE (ORIGEM AUTOMÁTICA)—

Selecione On (Lig.) (a opção padrão) para detectar automaticamente os sinais de entrada disponíveis. Se você pressionar o botão **Source** quando o projetor está ligado, este procura automaticamente a próxima entrada de sinal disponível. Selecione Off (Desl.) para travar o sinal de entrada atual. Se você pressionar o botão **Source (Fonte)** quando o modo **Auto Source (Origem automática)** está configurado para Off (Desl.), é possível selecionar manualmente o sinal de entrada.

VGA-A—Pressione Enter (Entrar) para detectar o sinal VGA-A.

VGA-B—Pressione Enter (Entrar)

para detectar o sinal VGA-B.

S-VIDEO—Pressione Enter (Entrar) para detectar o sinal S-Video.

COMPOSITE VIDEO (VÍDEO COMPOSTO)—Pressione Enter (Entrar) para detectar o sinal de vídeo composto.

COMPONENTE—Pressione Enter (Entrar) para detectar o sinal de vídeo componente.

DISPLAYPORT—Pressione Enter (Entrar) para detectar o sinal DisplayPort.

HDMI-A—Pressione Enter (Entrar) para detectar o sinal HDMI-A.

HDMI-B—Pressione Enter (Entrar) para detectar o sinal HDMI-B.

AUTO-ADJUST (AJUSTE AUTOMÁTICO)



O Ajuste automático ajusta a **FREQUENCY (FREQUÊNCIA)** e o **TRACKING** do projetor no modo

PC. Enquanto o Ajuste automático está em andamento, a seguinte mensagem aparece na tela "**Auto Adjustment in Progress... (Ajuste automático em andamento...)**".

SET UP (CONFIGURAÇÃO)

Inclui H. Keystone (Distorção H.), V. Keystone (Distorção V.), Auto Keystone (Auto Distorção), Projector Mode (Modo Projetor), Aspect Ratio (Proporção), Network Settings (Configuração de Rede), e Projector Info (Informações do Projetor).

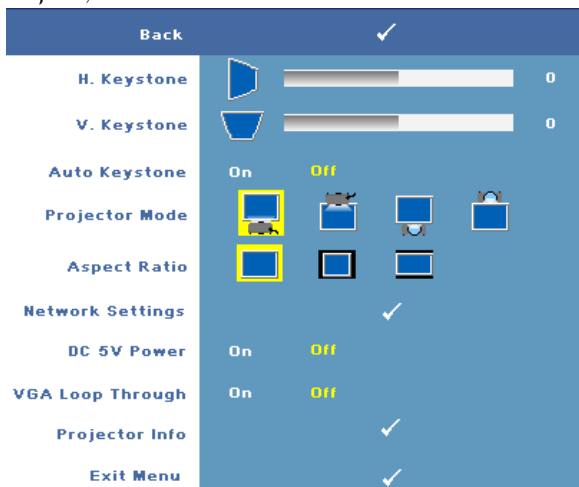





H. KEYSTONE (DISTORÇÃO HORIZ.)—Ajusta a distorção da imagem causada pelo deslocamento horizontal do projetor.



V. KEYSTONE (DISTORÇÃO TRAPEZOIDAL VERTICAL)—Ajusta a distorção da imagem provocada pela inclinação do projetor.

AUTO KEYSTONE (COMPENSAÇÃO AUTOMÁTICA DE DISTORÇÃO TRAPEZOIDAL)—Selecione On (Ligado) para permitir a auto correção da distorção vertical da imagem causada pela inclinação do projetor. Selecione Off (Desl.) para desabilitar a auto correção.

PROJECTOR MODE (MODO DO PROJETO)—Permite selecionar o modo do projetor, dependendo de como este está montado.









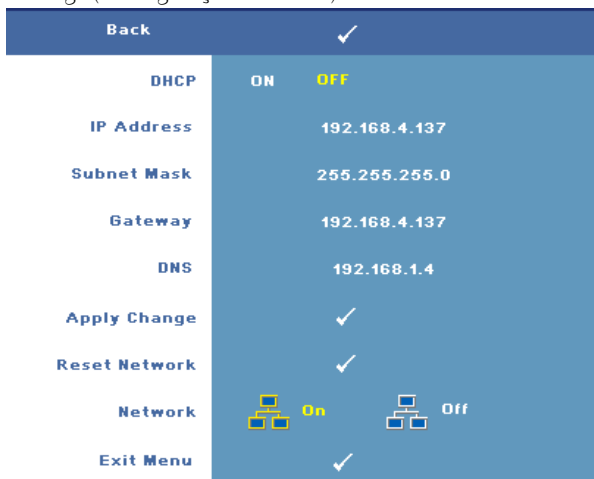



-  Projeção frontal - mesa — Esta é a opção padrão.
-  Projeção frontal no teto — O projetor vira a imagem ao contrário para uma projeção no teto.
-  Retroprojeção - mesa — O projetor inverte a imagem para que você possa projetar por trás de uma tela translúcida.
-  Retroprojeção no teto — O projetor inverte e vira a imagem ao contrário. É possível projetar a imagem por detrás de uma tela translúcida com o projetor montado no teto.

ASPECT RATIO (PROPORÇÃO)—Permite definir a proporção

-  Original — A origem de entrada é redimensionada para se ajudar à tela mantendo a proporção da origem de entrada.
-  4:3 — A origem de entrada é alterada para se ajustar à tela e projeta uma imagem 4:3.
-  Wide — A origem de entrada é alterada para se ajustar à largura da tela para projetar uma imagem widescreen.

NETWORK SETTINGS (CONFIGURAÇÕES DE REDE)—Permite que você gerencie a configuração de rede. Pressione **Enter (Entrar)** para abrir o menu Network Settings (Configurações de Rede).



- DHCP—Selecione **On (Ligado)** para designar um endereço de IP para o projetor de um servidor DHCP automaticamente. Selecione **Off (Desl.)** para designar um endereço de IP manualmente.
- IP Address (Endereço de IP)—Pressione **Enter (Entrar)** para configurar um endereço de IP. Pressione  ou  para selecione a posição do número,  ou  para mudar o número.
- Subnet Mask (Máscara de Sub-rede)—Pressione **Enter (Entrar)** para configurar set up um número de máscara de sub-rede. Pressione  ou  tpara selecione a posição do número,  ou  para mudar o número.
- Gateway—Pressione **Enter (Entrar)** para configurar o gateway padrão para a rede conectada ao projetor. Pressione  ou  tpara selecione a posição do número,  ou  para mudar o número.
- DNS—Digite um endereço de IP do servidor DNS na rede conectada ao projetor. 12 caracteres numéricos são usados.
- Apply Change (Aplicar Mudança)—Pressione **Enter (Entrar)** para confirmar as

configurações.

- **Reset Network (Reiniciar a Rede)**—Pressione **Enter (Entrar)** para reiniciar as configurações padrão.
- **Network (Rede)**—Selecione **On (Ligado)** para ativar e **Off (Desl.)** para desativar as conexões de rede.

DC 5V POWER (ALIMENTAÇÃO DC 5V)—Selecione esta opção para ligar **On (Ligado)** a alimentação DC 5V ou **Off (Desl.)** desligar.

VGA LOOP THROUGH (CONEXÃO PASSANTE VGA)—Selecione esta opção para ligar **On (Ligado)** a conexão passante VGA ou **Off (Desl.)** desligar.

PROJECTOR INFO (INFORMAÇÕES DO PROJETOR)—Exibe o nome do modelo do projetor, a origem de entrada atual e o número de série do projetor (PPID#).

PICTURE (IMAGEM) (no Modo PC)

Usando o menu **Picture (Imagem)**, é possível ajustar as configurações de exibição do projetor. O modo **Picture (Imagem)** oferece as seguinte opções:

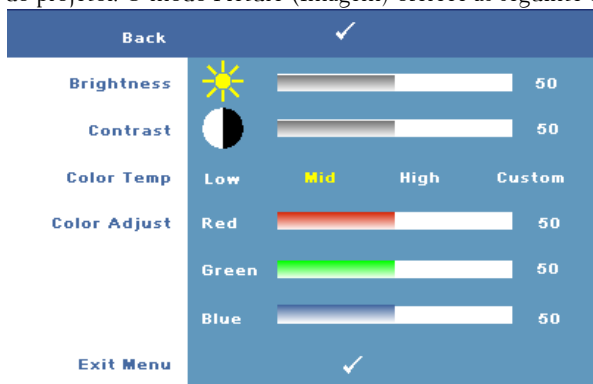

BRIGHTNESS (BRILHO)—Use ou para ajustar o brilho da imagem.

CONTRAST (CONTRASTE)—Use ou para ajustar o contraste da exibição.

COLOR TEMP (TEMPERATURA DA COR)—Permite ajustar a temperatura da cor. A tela parece mais fria a temperaturas de cor mais altas, e mais quente a temperaturas de cor mais baixas.

COLOR ADJUST (AJUSTE DE COR)—Permite ajustar manualmente as cores: vermelho, verde, e azul.

Ao ajustar os valores no menu **Color Adjust (Ajuste de cor)**, o modo **Custom (Personalizado)** é ativado. Os valores são salvos no modo **Custom (Personalizado)**.

PICTURE (IMAGEM) (no Modo de vídeo)

Usando o menu **Picture (Imagem)**, é possível ajustar as configurações de exibição do projetor. O modo **Picture (Imagem)** oferece as seguintes opções:



BRIGHTNESS (BRILHO)—Use ou para ajustar o brilho da imagem.

CONTRAST (CONTRASTE)—Use ou para ajustar o contraste da exibição.

COLOR TEMP (TEMPERATURA DA COR)—Permite ajustar a temperatura da cor. A tela parece mais fria a temperaturas de cor mais altas, e mais quente a temperaturas de cor mais baixas.

COLOR ADJUST (AJUSTE DE COR)—Permite ajustar manualmente as cores: vermelho, verde, e azul. Ao ajustar os valores no menu **Color Adjust (Ajuste de cor)**, o modo Custom (Personalizado) é ativado. Os valores são salvos no modo Custom (Personalizado).

SATURATION (SATURAÇÃO)—Permite ajustar a origem de vídeo de preto e branco até cores totalmente saturadas. Pressione para diminuir a intensidade de cor na imagem e para aumentar a intensidade de cor na imagem (pode ser selecionado para sinal S-Video e Composto apenas).

SHARPNESS (NITIDEZ)—Permite que você ajuste a configuração de nitidez da imagem. Pressione para diminuir a nitidez e para aumentar.

TINT (MATIZ)—Pressione para aumentar a intensidade de verde na imagem e para aumentar a intensidade de vermelho na imagem (pode ser selecionado para sinal S-Video e Composto apenas).

DISPLAY (EXIBIÇÃO) (no Modo PC)

Usando o menu Display (Exibição), é possível ajustar as configurações de exibição do projetor. O modo Display (Exibição) oferece as seguintes opções:

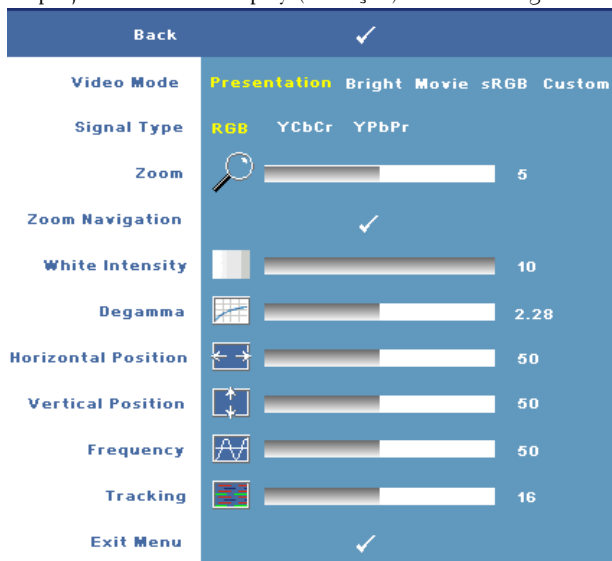

VIDEO MODE (MODO VÍDEO)—Permite otimizar o modo de exibição do projetor:

Presentation (Apresentação), Bright (Brilho), Movie (Filme), sRGB (oferece uma representação de cor mais precisa), e Custom (Personalizada) (defina suas configurações preferidas para estas duas opções). Se você ajustar as configurações White Intensity (Intensidade de branco) ou Degamma (Compensação de gama), o projetor mudará automaticamente para Custom (Personalizado).

SIGNAL TYPE (TIPO DE SINAL)—Permite que você selecione manualmente o tipo de sinal: RGB, YCbCr ou YPbPr.

ZOOM—Pressione para aumentar digitalmente uma imagem em até 8 vezes na tela de projeção e pressione para reduzir a imagem aumentada (para exibição única).

ZOOM NAVIGATION (NAVEGAÇÃO DE ZOOM)—Pressione , , ou para navegar na tela projetada.

WHITE INTENSITY (INTENSIDADE DE BRANCO)—A configuração 0 maximiza a reprodução de cores, e 10 maximiza o brilho.

DEGAMMA (COMPENSAÇÃO DE GAMA)—Permite ajustar entre 4 valores predefinidos (1, 2, 3, 4) para alterar o desempenho de cor da exibição.

HORIZONTAL POSITION (Posição Horizontal)—Pressione para mover a imagem para a esquerda e para mover a imagem para a direita.

VERTICAL POSITION (Posição Vertical)—Pressione para mover a imagem para baixo e para mover a imagem para cima.

FREQUENCY (Frequência)—Permite alterar a frequência de clock dos dados de exibição para que coincidam com a frequência da placa gráfica do computador. Se aparecer uma onda vertical intermitente, use o controle **Frequency (Frequência)** para minimizar as barras. Este é um ajuste primário.

TRACKING—Permite que você sincronize a fase do sinal de exibição com a placa gráfica. Se a imagem ficar instável ou começar a piscar, use **Tracking** para corrigi-la. Este é um ajuste fino.

DISPLAY (EXIBIÇÃO) (no Modo de vídeo)

Usando o menu **Display (Exibição)**, é possível ajustar as configurações de exibição do projetor. O modo **Display (Exibição)** oferece as seguintes opções:

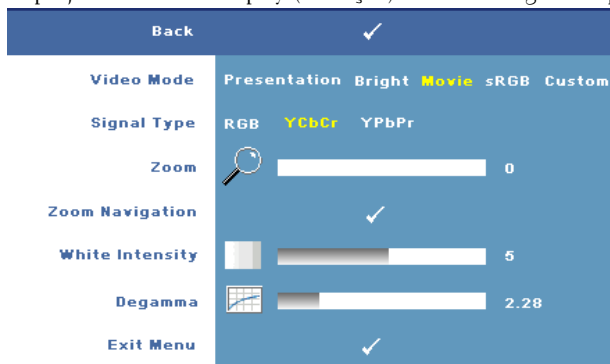





VIDEO MODE (Modo Vídeo)—Permite otimizar o modo de exibição do projetor:

Presentation (Apresentação), **Bright (Brilho)**, **Movie (Filme)**, **sRGB** (oferece uma representação de cor mais precisa), e **Custom (Personalizada)** (defina suas configurações preferidas para estas duas opções). Se você ajustar as configurações **White Intensity (Intensidade de branco)** ou **Degamma (Compensação de gama)**, o projetor mudará automaticamente para **Custom (Personalizado)**.

SIGNAL TYPE (Tipo de Sinal)—Selecione manualmente o tipo de sinal: **RGB**, **YCbCr** ou **YPbPr**.

Zoom—Pressione para aumentar digitalmente uma imagem em até 8 vezes na tela de projeção e pressione para reduzir a imagem aumentada (para exibição única).

ZOOM NAVIGATION (NAVEGAÇÃO DE ZOOM)—Pressione     para navegar na tela projetada.



WHITE INTENSITY (INTENSIDADE DE BRANCO)—A configuração 0 maximiza a reprodução de cores, e 10 maximiza o brilho.

DEGAMMA (COMPENSAÇÃO DE GAMA)—Ajuste entre 4 valores predefinidos (1, 2, 3, 4) para alterar o desempenho de cor da exibição.

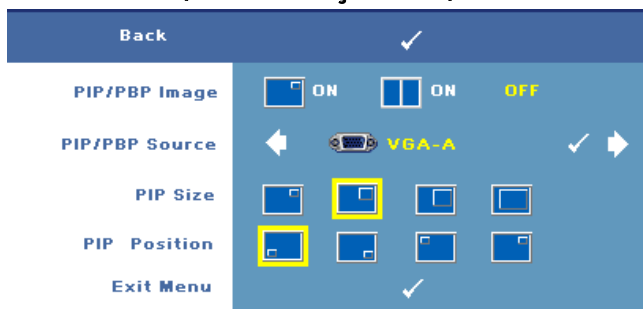
PIP SETTINGS (CONFIGURAÇÕES PIP)



 **NOTA:** Quando trocar as exibições de primeiro plano de fundo, o menor tamanho de exibição de tela de primeiro plano variará dependendo das diferentes combinações das fontes de sinal para PIP.

PIP/PBP IMAGE (IMAGEM PIP/PBP)—Selecione  On (Ligado) para permitir exibição picture-in-picture; selecione  On (Ligado) para permitir exibição de picture-by-picture. Selecione Off (Desl.) para desabilitar a função.

PIP/PBP SOURCE (FONTE PIP/PBP)—A possível fonte PIP/PBP está disponível na seleção OSD dependendo da fonte de entrada primária atual. Para ver as combinações possíveis de fontes, veja página 55.

PIP SIZE (TAMANHO PIP)—Ajuste o tamanho da imagem da exibição PIP.

PIP POSITION (POSIÇÃO PIP)—Muda a posição PIP para os quatro cantos diferentes da exibição.

LAMP (LÂMPADA)

Usando o menu **Lamp (Lâmpada)**, é possível ajustar as configurações de exibição do projetor. O modo Lamp (Lâmpada) oferece as seguintes opções:

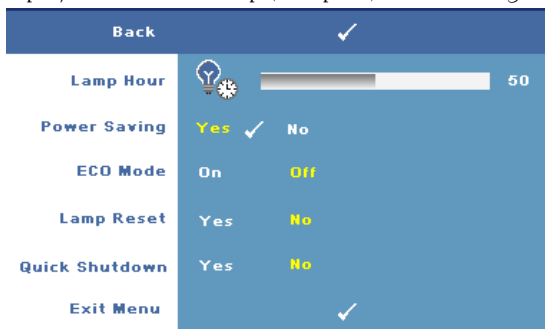

LAMP HOUR (DURAÇÃO DA LÂMPADA)—Mostre o tempo de funcionamento desde a última redefinição do temporizador da lâmpada.

POWER SAVING (ECONOMIA DE ENERGIA)—Selecione **Yes (Sim)** para definir o retardo para economia de energia. O período de retardo é o tempo que você deseja que o projetor aguarde sem um sinal de entrada. Como padrão, o período de retardo é configurado para 120 minutos. No entanto, é possível definir para 5, 15, 30, 45, 60, ou 120 minutos.

Se um sinal de entrada não é detectado durante o período de retardo, o projetor desliga a lâmpada e entra no modo de economia de energia. Se um sinal de entrada for detectado quando o projetor estiver ligado em modo economia de energia, o projetor automaticamente liga. Se um sinal de entrada não é detectado dentro de duas horas, o projetor passa do modo de economia de energia para o modo desligado. Para ligar o projetor, pressione o botão liga/desliga.

ECO MODE (MODO DE ECONOMIA)—Selecione **On (Lig.)** para usar a lâmpada num nível de consumo mais baixo (264 watts), que pode oferecer uma vida mais longa para a lâmpada, um funcionamento mais silencioso e uma luminosidade menor na tela. Selecione **Off (Desl.)** para operar com nível de potência normal (300 W).

LAMP RESET (REDEFINIR LÂMPADA)—Depois de instalar uma nova lâmpada, selecione **Yes (Sim)** para redefinir o temporizador da lâmpada.

QUICK SHUTDOWN (DESLIGAMENTO RÁPIDO)—Selecione **Yes (Sim)** para desligar o projetor com um único toque no botão **Power (liga/desliga)**. Esta função permite que o projetor se desligue rapidamente com uma velocidade mais alta do ventilador.



NOTA: Espera-se um ruído acústico mais alto durante o desligamento rápido.

LANGUAGE (IDIOMA)

O menu Language (Idioma) permite definir o idioma do OSD.



OTHERS (OUTROS)

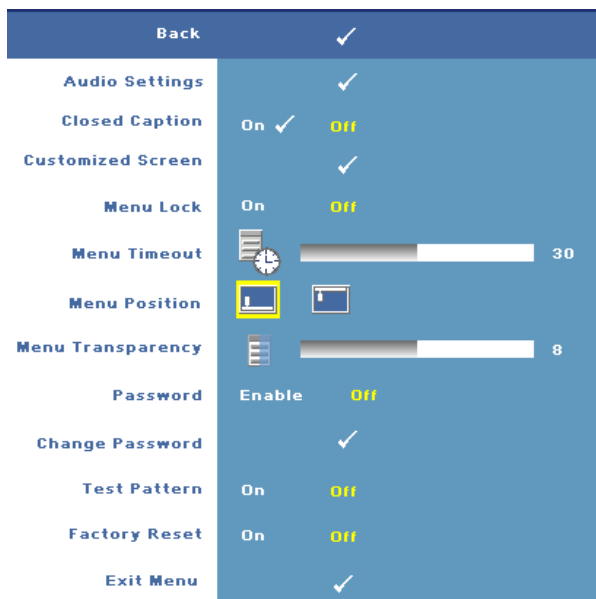

AUDIO SETTINGS (AUTO CONFIGURAÇÕES)—Pressione Enter (Entrar) para abrir o menu Audio Settings (Configurações de Áudio).

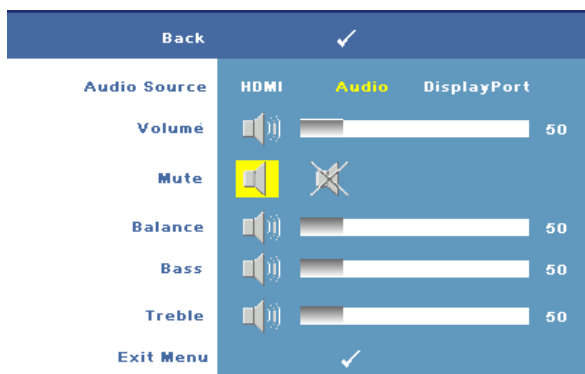

- Audio Source (Fonte de Áudio)—Selecione ou **HDMI**, **Audio (Entrada de Áudio)**, ou **DisplayPort** para a fonte de áudio a ser usada.
- Volume—Pressione para diminuir o volume e para aumentar.
- Mute—Permite desligar o som.
- Balance—Use ou para ajustar o balanço dos altifalantes esquerdo e direito.
- Bass (Grave)—Use ou para ajustar os tons graves.
- Treble (Agudo)—Use ou para ajustar os tons agudos.

CLOSED CAPTION—Selecione **On (Ligado)** para fornecer conteúdo de legenda codificada para atender deficientes auditivos. Selecione **Off (Desl.)** para desabilitar closed caption. Selecione um canal adequado para captação de CC1 ~ CC4 e Text1 ~ Text4.



NOTA: Captura fechada só é suportada para sinais de entrada do S-Video e Composite Video.

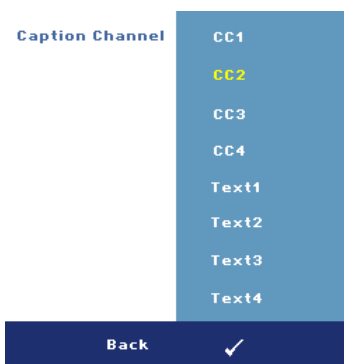

CUSTOMIZED SCREEN (TELA PERSONALIZADA)—Pressione Enter (Entrar) para abrir o menu Customized Screen (Tela personalizada). Informe uma fonte e pressione Enter e selecione Yes (Sim). O projetor irá capturar a imagem da tela como um My Customized logo (Meu Logotipo Personalizado). Essa tela substitui todas as telas originais com o logotipo da Dell. Você pode recuperar a tela padrão selecionando Dell Logo (Logotipo da Dell) na tela de seleção.

MENU LOCK (BLOQUEIO DE MENU)—Selecione **On (Lig.)** para habilitar Menu Lock (Bloqueio de menu) para ocultar o menu OSD. Selecione **OFF (Desl.)** para desabilitar Menu Lock (Bloqueio de menu) para exibir o menu OSD.



NOTA: Se o OSD desaparecer ao desabilitar Menu Lock (Bloqueio de menu), pressione o botão **Menu** no painel de controle do projetor ou no controle remoto por 15 segundos e, a seguir, desabilite a função.

MENU TIMEOUT (TEMPO LIMITE DE MENU)—Permite ajustar o tempo para OSD Timeout (Tempo limite de OSD). Como padrão, o OSD desaparece depois de 30 segundos de inatividade.

MENU POSITION (POSIÇÃO DO MENU)—Permite selecionar a posição do menu OSD na

tela.

MENU TRANSPARENCY (TRANSPARÊNCIA DO MENU)—Selecione para alterar o nível de transparência do fundo do OSD.

PASSWORD (SENHA)—Quando Password Protect (Proteção por senha) estiver habilitado, uma tela de Password Protect (Proteção por senha) pedindo que você digite uma senha será exibida quando a alimentação do projetor for ligada pela primeira vez. Por padrão, essa função está desabilitada. Você pode habilitar este recurso usando o menu **Password (Senha)**. Este atributo de proteção por senha será ativado na próxima vez que você ligar o projetor e você deverá digitar a senha do projetor:

Você pode usar os passos a seguir para habilitar o atributo Password Protect (Proteção por senha) e definir uma senha. O último passo (passo 3) descreve como você desabilitará a senha.

- 1 Na primeira vez em que for solicitada a senha:
 - a Vá para o menu **Others (Outros)**, pressione **Enter (Entrar)** e em seguida selecione **Password (Senha)** para ativar a configuração da senha.



- b Habilitar a função Password (Senha) fará aparecer uma tela de caracteres. Digite um código de 4 dígitos (letras e/ou números) na tela e pressione o botão **Enter (Entrar)**.



- c Para confirmar, insira a senha novamente.
- d Se a verificação da senha for bem-sucedida, você poderá retomar o acesso às funções e aos utilitários do projetor.
- 2 Se você digitou uma senha incorreta, você receberá amsi duas chances para digitar a senha correta. Após a terceira tentativa inválida, o projetor será desligado automaticamente.
-  **NOTA:** Se esquecer sua senha, entre em contato com a DELL™ (ver "Como entrar em contato com a Dell™" na página 57) ou a assistência técnica qualificada.
- 3 Para cancelar a função de senha, selecione **Off (Desl.)** e insira a senha para desativar a função.

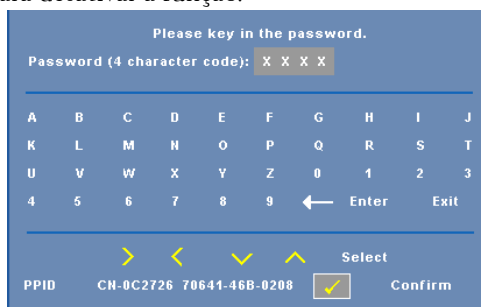

ALTERAR SENHA—Digite a senha original e, em seguida, insira a nova senha e confirme a nova senha novamente.

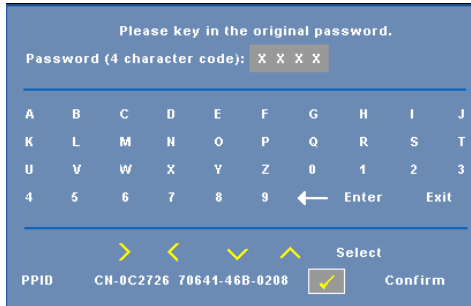



TEST PATTERN (PADRÃO DE TESTE)—Selecione **On (Lig.)** para ativar o Test Pattern (Padrão de teste) interno para autoteste de foco e resolução. Selecione **Off (Desl.)** para desabilitar a função.





FACTORY RESET—Selecione **On (Lig.)** para redefinir o projetor para configurações padrão de fábrica. Os itens redefinidos incluem as configurações de fonte do computador e de vídeo.

4

Solução de problemas do projetor

Se ocorrerem problemas com o projetor, consulte as dicas para solução de problemas abaixo. Se o problema persistir, entre em contato com a Dell™. Consulte "Como entrar em contato com a Dell™" na página 57.

Problema	Possível solução
Nenhuma imagem aparece na tela	<ul style="list-style-type: none">• Verifique se a tampa da lente foi removida e se o projetor está ligado.• Verifique se a porta gráfica externa está habilitada. Se você está usando um computador portátil Dell™, pressione   (Fn+F8). No caso de outros computadores, consulte a respectiva documentação.• Verifique se todos os cabos estão bem conectados. Consulte "Como Conectar o Projetor" na página 8.• Verifique se os pinos dos conectores não estão tortos nem quebrados.• Verifique se a lâmpada está instalada corretamente (consulte "Troca da lâmpada" na página 49).• Use Test Pattern (Padrão de teste) no menu Others (Outros). Verifique se as cores do padrão de teste estão corretas.

Problema (continuação)	Possível solução (continuação)
Imagem parcial, rolando ou exibida incorretamente	<p>1 Pressione o botão Auto Adjust (Ajuste automático) no controle remoto ou no painel de controle.</p> <p>2 Se você está usando um computador portátil Dell, configure a resolução do computador para WXGA (1280 x 800):</p> <p>a Clique com o botão direito do mouse numa parte livre da área de trabalho do Windows, clique em Properties (Propriedades) e, a seguir, selecione a guia Set Up (Configuração).</p> <p>b Verifique se a configuração é 1280 x 800 ou 1024 x 768 pixels para a porta externa do monitor.</p> <p>c Pressione   (Fn+F8).</p> <p>Se tiver dificuldade em alterar a resolução ou o seu monitor travar, reinicie todos os equipamentos e o projetor.</p> <p>Se você não está usando um computador portátil Dell™, consulte a documentação.</p> <p>Se o problema persistir, faça um upgrade na placa gráfica do seu computador (driver de vídeo) para a versão mais atual e teste novamente com o projetor.</p>
A tela não exibe a apresentação.	Se você está usando um computador portátil Dell™, pressione   (Fn+F8).
Imagem instável ou piscando.	Ajuste o tracking no submenu Display (Exibição) do OSD (apenas no Modo PC).
Imagem com uma barra vertical piscando.	Ajuste a frequência no submenu Display (Exibição) do OSD (apenas no Modo PC).
Cor da imagem incorreta	<ul style="list-style-type: none"> • Se o projetor receber a saída de sinal errada da placa gr[áfica], defina o tipo de sinal para RGB na guia Display (Exibição) do OSD. • Use Test Pattern (Padrão de teste) no menu Others (Outros). Verifique se as cores do padrão de teste estão corretas.

Problema (continuação)	Possível solução (continuação)
A imagem está fora de foco.	<p>1 Ajuste o anel de foco na lente do projetor.</p> <p>2 Verifique se a tela de projeção está dentro da distância exigida pelo projetor (3,28 pés [1 m] a 39,37 pés [12 m]).</p>
A imagem fica alongada durante exibição de um DVD de 16:9	<p>O projetor detecta automaticamente o formato de sinal de entrada. Manterá a proporção da imagem projetada de acordo com formato do sinal de entrada com uma configuração Original.</p> <p>Se a imagem ainda estiver alongada, ajuste o tipo de proporção no menu Set Up (Configuração) no OSD.</p>
A imagem está invertida	Selecione Set Up (Configuração) no OSD e ajuste o modo do projetor.
A lâmpada está queimada ou faz um barulho de estouro	Ao fim de sua vida útil, a lâmpada pode queimar e fazer um som alto de estouro. Caso isso ocorra, o projetor não liga. Para trocar a lâmpada, consulte "Troca da lâmpada" na página 49.
Luz LAMP acesa em âmbar	Se a luz LAMP acender em âmbar, troque a lâmpada.
Luz LAMP está piscando em âmbar	<p>Se a luz LAMP e a luz Power (liga/desliga) estiverem piscando em âmbar, isto significa que houve falha no driver da lâmpada e o projetor será desligado automaticamente.</p> <p>Se a luz LAMP estiver piscando em âmbar e a luz Power (liga/desliga) estiver fixa em azul, isto significa que houve falha a roda de cor e o projetor será desligado automaticamente.</p> <p>Desconecte o cabo de energia após 3 minutos e então ligue o monitor novamente. Se o problema persistir, entre em contato com a Dell™. (Veja "Como entrar em contato com a Dell™" na página 57)</p>

Problema (continuação)	Possível solução (continuação)
Luz TEMP acesa em âmba	O projetor está super- aquecido e o monitor desligará automaticamente. Ative a exibição novamente depois que o projetor esfriar. Se o problema persistir, entre em contato com a Dell™. (Veja "Como entrar em contato com a Dell™" na página 57)
Luz TEMP está piscando em âmba	Um ventilador do projetor falhou e o projetor será desligado automaticamente. Se o problema persistir, entre em contato com a Dell™. (Veja "Como entrar em contato com a Dell™" na página 57)
O OSD não aparece na tela.	Tente pressionar o botão Menu no painel ou o controle remoto por 15 segundos para desbloquear o OSD. Verifique o Menu Lock (Bloqueio do menu) "Menu Lock (Bloqueio de menu)" na página 41.
O controle remoto não está funcionando normalmente ou funciona somente dentro de uma distância muito limitada	As pilhas podem estar fracas. Verifique se o feixe de laser transmitido do controle remoto está fraco demais. Se for o caso, substitua as pilhas gastas por duas pilhas AAA novas.

Troca da lâmpada

A mensagem a seguir aparece na tela quando a lâmpada do projetor está chegando ao final da vida útil e precisa ser trocada.

Lamp is approaching the end of its useful life in full power operation.
Replacement suggested! (A lâmpada está alcançando o final de sua vida útil em operação em potência máxima. Substituição sugerida!) Visite www.dell.com/lamps



PRECAUÇÃO: Antes de iniciar qualquer procedimento desta seção, siga as Instruções de segurança descritas em página 7.

Para trocar a lâmpada:

1 Desligue o projetor e desconecte o cabo de alimentação.



PRECAUÇÃO: A lâmpada fica muito quente durante o uso. Não tente trocar a lâmpada até o projetor esfriar por pelo menos 30 minutos.

2 Deixe o projetor esfriar por pelo menos 30 minutos.

3 Solte os dois parafusos que fixam a tampa da lâmpada e remova-a.

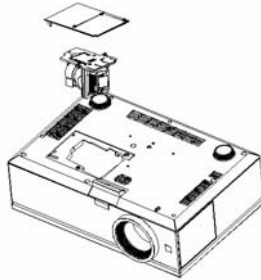

PRECAUÇÃO: Nunca toque na lâmpada do projetor ou no vidro da lâmpada. As lâmpadas de projetor são muito frágeis e podem quebrar se tocadas.



PRECAUÇÃO: Se a lâmpada quebrar, remova todos os cacos do projetor e elimine ou recicle de acordo com a lei estadual, local ou federal. Para mais informações - www.dell.com/hg.

4 Solte os dois parafusos que fixam a lâmpada.

5 Puxe a lâmpada para cima pela alça metálica.

6 Troque pela lâmpada nova.

7 Aperte os dois parafusos que fixam a lâmpada.

8 Reinstale a tampa da lâmpada e aperte os dois parafusos.

9 Redefina o tempo de uso da lâmpada selecionando "Yes (Sim)" em Lamp Reset (Redefinição da Lâmpada) na guia Lamp (Lâmpada) do OSD. (Veja "LAMP (LÂMPADA)" na página 38)



PRECAUÇÃO: Descarte de lâmpadas (apenas para os Estados Unidos)

 A(S) LÂMPADA(S) DENTRO DESTA PRODUTO CONTÉM(ÊM) MERCÚRIO E DEVE(M) SER RECICLADA(S) OU ELIMINADAS(S) DE ACORDO COM LEIS LOCAIS, ESTADUAIS OU FEDERAIS. PARA OBTER MAIS INFORMAÇÕES, VISITE WWW.DELL.COM/HG OU ENTRE EM CONTATO COM A ELECTRONIC INDUSTRIES ALLIANCE EM WWW.EIAE.ORG. PARA INFORMAÇÕES ESPECÍFICAS SOBRE A ELIMINAÇÃO DE LÂMPADAS, VISITE WWW.LAMPRECYCLE.ORG.

Especificações

Válvula da luz	0,96" WUXGA DMD Tipo A, DarkChip™ 3
Brilho	3850 lumens ANSI (máximo)
Relação de contraste	2700:1, típ. (totalmente ligado/totalmente desligado)
Uniformidade	85%, típ. (norma japonesa - JBMA)
Número de pixels	1920x 1200 (WUXGA)
Cor exibível	Até 1,07B cores (com Pontilhado)
Velocidade da roda de cores	2X
Lente de projeção	F-Stop: F/ 2,6 - 2,9 Distância focal, f= 39,12 - 46,94 mm Lente de zoom manual de 1,2X
Tamanho da tela de projeção	20,9 a 301,0 polegadas (diagonal)
Distância de projeção	3,28 - 39,37 pés (1,0 a 12 m)
Compatibilidade de vídeo	Compatibilidade com vídeo composto, s-vídeo, NTSC (J/M/ 4,43MHz/ 4,43 MHz), PAL (B/D/G/H/I/M/N/Nc/60), SECAM (B/D/G/H/K/K1/L), HDMI e vídeo componente (1080i/p, 720p, 576i/p, 480i/p) Compatível com sinal de vídeo composto, vídeo componente (via VGA e YPbPr RCA), S-Video e HDMI
Alimentação	90-264 CA 50/60 Hz com entrada PFC
Consumo de energia	454 W no modo completo, 405 W no modo de economia
Áudio	2 alto-falantes, 5 watt RMS

Nível de ruído	35 dB(A) no modo totalmente ligado, 32 dB(A) no modo de economia
Peso	13,4 lbs (6,08 kg)
Dimensões (L x P x A)	Externas 17,0 x 11,42 x 5,31 ± 0,04 polegadas (432 x 290 x 135 ± 1 mm)
Ambiental	Temperatura de funcionamento: 5°C - 35°C (41°F- 95°F) Umidade: Máximo de 80% Temperatura de armazenamento: 0°C a 60°C (32°F a 140°F) Umidade: Máximo de 90%
Normas	FCC, CE, UL, cUL, Nemko-GS, ICES- 003, GOST, NOM, SABS, SASO
Conectores de E/S	Alimentação: soquete de entrada de energia CA Entrada do computador: dois D-Sub para analógico/componente, sinais de entrada HDTV Saída de computador: uma saída D-sub de 15 pinos Entrada de vídeo: uma de vídeo composto RCA, uma S-video, e um conjunto de vídeo componente RCA Entrada de áudio: um conector de fone (3,5 mm de diâmetro) Saída de áudio: um conector de fone (3,5 mm de diâmetro) Porta USB: um slave USB para suporte a controle remoto Um mini-DIN RS232 para controle de projeter remoto com fio do PC Entrada HDMI: dois conectores HDMI para sinais HDMI (em conformidade com HDCP). Um conector DisplayPort para sinais DisplayPort

	Um conector RJ45 para redes
	Entrada DC 12 volt@200mA de saída, controle de relé para controle de tela de projeção automática
	Entrada DC 5 volt@2,5A de saída, para alimentar dispositivos externos
Lâmpada	Lâmpada de 264~300-watts trocável pelo usuário, lâmpada de até 2000 horas (até 2500 horas e modo eco)



NOTA: A expectativa de vida operacional real de uma lâmpada de projetor variará de acordo com as condições de operação e padrões de uso. O uso de um projetor em condições estressantes que podem incluir ambientes empoeirados, sob altas temperaturas ou quedas de energia abruptas pode resultar em um encurtamento da expectativa de vida operacional ou na possível falha da lâmpada. A vida da lâmpada especificada para os projetores Dell se refere ao tempo típico sob condições de operação não estressantes para mais de 50% de uma amostra de população para reduzir para aproximadamente em 50% o nível de brilho classificado da lâmpada. Não se mede o tempo que a lâmpada parará de receber luz.

Pinagem do conector RS232

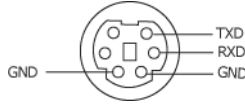

Protocolo RS232

- Configurações de comunicação

Configurações de conexão	Valor
Taxa de transmissão:	19200
Bits de dados:	8
Paridade	Nenhuma
Bits de parada	1

- Tipos de Comando

Para fazer aparecer o menu OSD e ajustar as configurações.

- Sintaxe do comando de controle (do PC para o projetor)

[H][AC][SoP][CRC][ID][SoM][COMMAND]

- Exemplo: Comando LICAR (Enviar primeiro poucos bytes)

--> 0xBE, 0xEF, 0x10, 0x05, 0x00, 0xC6, 0xFF, 0x11, 0x11, 0x01, 0x00, 0x01

- Lista dos comandos de controlo

para visualizar o código RS232 mais recente, visite o site de Suporte da Dell Support: support.dell.com.

Combinação de fontes PIP

	VGA-A	VGA-B	Componente	HDMI-A	HDMI-B	DisplayPort	S-Video /Composto
VGA-A	Não	Não	Sim	Sim	Sim	Sim	Sim
VGA-B	Não	Não	Sim	Sim	Sim	Sim	Sim
Componente	Sim	Sim	Não	Sim	Sim	Sim	Sim
HDMI-A	Sim	Sim	Sim	Não	Não	Não	Sim
HDMI-B	Sim	Sim	Sim	Não	Não	Não	Sim
DisplayPort	Sim	Sim	Sim	Não	Não	Não	Sim
S-Video /Composto	Sim	Sim	Sim	Sim	Sim	Sim	Não

Modos de compatibilidade (Analogico/Digital)

Resolução	Frequência vertical (Hz)	Frequência horizontal (kHz)
640X480	60	31,5
640X480	75	37,5
640X480	85	43,3
720X400	70,1	31,5
720X400	85	38
800X600	60,3	37,9
800X600	75	46,9
800X600	85,1	53,7
848X480	60	31
1024X768	60	48,4
1024X768	75	60
1024X768	85	68,7
1280X720	60	44,8
1280X768	60	47,8
1280X800	60	49,7
1280X1024	60	64
1280X1024	75	80
1280X1024	85	91,1
1360X768	60	47,7
1400X1050	60	65,3
1440X900	60	56
1600X1200	60	75
1680X1050	60	65,3
1920X1200-R	60	74

Como entrar em contato com a Dell™

Para clientes nos Estados Unidos, disque 800-WWW-DELL (800-999-3355).



NOTA: Se você não tem uma conexão de Internet ativa, pode encontrar as informações de contato na nota fiscal de compra, fatura na embalagem, nota, ou catálogo de produtos da Dell.

A Dell oferece várias opções de suporte e serviços on-line e por telefone. A disponibilidade varia de acordo com o país e o produto, e alguns serviços podem não estar disponíveis em todas as áreas. Para entrar em contato com a Dell para assuntos de vendas, suporte técnico, ou serviço ao cliente:

- 1 Visite support.dell.com.
- 2 Verifique o país ou a região no menu suspenso **Choose A Country/Region (Escolha um país/região)** para parte inferior da página.
- 3 Clique em **Contact Us (Entre em contato conosco)** no lado esquerdo da página.
- 4 Selecione o link apropriado de serviço ou suporte de acordo com sua necessidade.
- 5 Escolha um método para entrar em contato com a Dell que seja conveniente para você.

Apêndice: Glossário

LUMENS ANSI — Uma norma para medir o brilho. É calculado dividindo uma imagem de um metro quadrado em nove retângulos iguais, medindo o lux (ou brilho) lendo no centro de cada retângulo, e tirando a média desses nove pontos.

ASPECT RATIO (PROPORÇÃO) — A proporção mais popular é 4:3 (4 por 3). Os formatos da tela de televisores e computadores mais antigos têm uma proporção de 4:3, o que significa que a largura da imagem é $\frac{4}{3}$ vezes a altura.

Brilho — Quantidade de luz emitida por um monitor ou tela de projeção ou um dispositivo de projeção. O brilho do projetor é medido por lumens ANSI.

Temperatura da cor — A aparência de cor da luz branca. A temperatura de cor baixa implica numa luz mais quente (mais amarela/vermelha), enquanto que a temperatura de cor alta implica numa luz mais fria (mais azul). A unidade padrão para a temperatura de cor é o Kelvin (K).

Vídeo component — Um método de transmitir vídeo de qualidade que consiste num sinal de luminância e dois sinais separados de crominância, e são definidos como Y'Pb'Pr' para componente analógico e Y'Cb'Cr' para componente digital. Vídeo componente está disponível em reprodutores de DVD.

Vídeo composto — Um sinal de vídeo que combina a luminância (brilho), crominância (cor), seqüência (referência de cor), e sincronismo (sinais de sincronismo horizontal e vertical) numa forma de onda transmitida por um único par de fios. Há três tipos de formatos, a saber: NTSC, PAL e SECAM.

Resolução comprimida — Se as imagens de entrada são de resolução mais alta que a resolução nativa do projetor, a imagem resultante será redimensionada para se ajustar à resolução nativa do projetor. A natureza da compressão num dispositivo digital significa que parte do conteúdo da imagem é perdida.

Relação de contraste — Faixa de valores claros e escuros numa imagem, ou a relação entre seus valores máximo e mínimo. Existem dois métodos usados pela indústria da projeção para medir esta relação:

- 1 *Full On/Off* — mede a intensidade da luz produzida por uma imagem toda branca (full on) e a intensidade da luz produzida por uma imagem toda preta (full off).
- 2 **ANSI** — mede um padrão 16 retângulos pretos e brancos alternados. A saída média de luz dos retângulos brancos é dividida pela saída média de luz dos retângulos pretos para determinar a relação de contraste ANSI.

O contraste *totalmente ligado/desligado* é sempre um número maior que o contraste ANSI para o mesmo projetor.

dB— decibel—Uma unidade usada para indicar a diferença relativa em potência ou intensidade, geralmente entre dois sinais acústicos ou elétricos; igual a dez vezes o logaritmo natural da relação entre os dois níveis.

Tela diagonal— Método para medição do tamanho de uma tela ou de uma imagem projetada. Mede de um canto ao canto oposto. Uma tela de 2,7 m de altura por 3,6 m de largura tem uma diagonal de 4,5m. Este documento assume que as dimensões da diagonal são para a relação tradicional de 4:3 de uma imagem de computador conforme o exemplo abaixo.

DisplayPort— Uma interface digital padrão do monitor desenvolvida pela Video Electronics Standards Association (VESA). DisplayPort é projetada para uma ampla aplicação em PCs, monitores, telas de TV, projetores e outras fontes de conteúdo de monitor.

DLP®— Digital Light Processing™—A tecnologia do exibição refletiva desenvolvida pela Texas Instruments, que usa pequenos espelhos manipuláveis. A luz passando através de um filtro de cor é enviada aos espelhos DLP, que organizam as cores RGB numa imagem projetada na tela, também conhecida como DMD.

DMD— digital Micro-Mirror Device (Dispositivo espelho-espelho digital)— Cada DMD é composto por milhares de espelhos microscópicos feitos de liga de alumínio, que são inclinados e fixados num garfo.

DVI-D— Conector Interface Visual Digital-Digital.

Distância focal— Distância que vai da superfície da lente até ao ponto focal.

Freqüência— Taxa de repetição dos sinais elétricos medida em ciclos por segundo. Medida em Hz (Hertz).

HDMI— High Definition Multimedia Interface— Uma interface digital para sinais de áudio e vídeo projetada como uma solução de cabo único para home theater e equipamentos eletrônicos.

Hz (Hertz)— Unidade de freqüência.

Correção de distorção trapezoidal—Dispositivo que corrige a distorção de uma imagem projetada (geralmente, a parte de cima da imagem apresenta-se larga e a parte de baixo estreita) devido ao ângulo incorreto de posicionamento do projetor.

Distância máxima— A distância máxima da tela que o projetor deve estar para lançar uma imagem que seja utilizável (brilhante suficiente) numa sala completamente escura.

Tamanho máximo da imagem—A maior imagem que um projetor pode projetar numa sala escura. Esta é geralmente limitada pelo alcance focal do sistema óptico.

Distância mínima—A posição mais próxima que um projetor pode focar uma imagem na tela.

NTSC— National Television Standards Committee. Norma norte-americana para vídeo e difusão, com um formato de vídeo de 525 linhas a 30 quadros por segundo.

PAL— Phase Alternating Line. Uma norma de difusão europeia para vídeo e difusão, com um formato de vídeo de 625 linhas a 25 quadros por segundo.

Imagem invertida—Característica que permite inverter a imagem horizontalmente. Quando usado num ambiente normal de projeção para frente, textos, gráficos, etc, ficam ao contrário. A imagem invertida é usada para retroprojeção.

RGB— Red, Green, Blue (vermelho, verde, azul)— Geralmente usado para descrever um monitor que exige sinais separados para cada uma das três cores.

S-Video—Uma transmissão de vídeo padrão que usa um conector min-DIN de 4 pinos para enviar informações de vídeo em dois fios de sinal chamados luminância (brilho, Y) e cromaticidade (cor, C). S-Video também é referido como Y/C.

SECAM— Uma norma de difusão francesa e internacional para vídeo e difusão, muito parecida com PAL, mas com um método de envio de cor diferente.

SVGA— Super Video Graphics Array— contagem de 800 x 600 pixels.

SXGA—Super Extended Graphics Array,— 1280 x 1024 pixels.

UXGA— Ultra Extended Graphics Array— 1600 x 1200 pixels.

VGA—Video Graphics Array—640 x 480 pixels.

WUXGA — Widescreen Ultra Extended Graphics Array— 1920 x 1200 pixels.

XGA— Extended Video Graphics Array— 1024 x 768 pixels

Lentes de Zoom—Lentes com uma distância focal variável que permite ao operador mover a vista para dentro ou para fora assim aumentando ou diminuindo a imagem.

Relação das lentes de zoom—Relação entre a menor e a maior imagem que uma lente pode projetar de uma distância fixa. Por exemplo, uma relação de 1,4:1 significa que uma imagem de 3,4 m sem zoom poderia ser uma imagem de 4,2 m com zoom total.

Índice

C

Como ajustar a imagem projetada 22

- abaixar o projetor
 - Botão de elevação 22
 - Pé de elevação 22
 - Roda de ajuste da inclinação 22

Como ajustar a altura do projetor 22

Como ajustar o zoom e o foco do projetor 23

- Alavanca de zoom 23
- Anel de ajuste de foco 23
- Anel de zoom 23
- Botão de deslocamento vertical da lente 23
- Porta lateral 23

Como ligar e desligar o projetor

- Como desligar o projetor 21
- Como ligar o projetor 21

Conexão do projetor

- Ao computador 9
- Cabo de alimentação 9, 10, 11, 12, 13, 14, 15, 16, 17, 18, 19, 20
- Cabo de alimentação 12V DC 19
- Cabo de vídeo composto 15
- Cabo Ethernet (RJ45) 11, 12
- Cabo HDMI 18
- Cabo RS232 10, 20

Cabo S-Video 14

Cabo USB para USB 9

Cabo VGA para VGA 9, 13

Cabo VGA para YPbPr 16

Cabo YPbPr para YPbPr 17

Caixa de controle comercial RS232 20

Como conectar com o cabo componente (VGA para YPbPr) 16

Como conectar com o cabo componente (YPbPr para YPbPr) 17

Como conectar uma caixa de controle comercial RS232 20

Conexão a um computador com um cabo VGA 9

Conexão com um cabo composto 15

Conexão com um cabo HDMI 18

Conexão com um cabo S-Video 14

Conexão com um computador com um cabo DisplayPort 12, 13

Conexão com um computador com um cabo Ethernet 11

Conexão com um computador com um cabo RS232 10

Instalação opcional 19

Instalação para Condução

- Automática de Tela 19
- Para o DVD Player 14
- Tela automática 19

Controle remoto 27

- Receptor de IV 26

D

Dell

- como entrar em contato 57

E

Entre em contato com a Dell 26, 47, 48

Especificações

- Alimentação 51
- Ambiental 52
- Áudio 51
- Brilho 51
- Combinação de fontes PIP 55
- Compatibilidade de vídeo 51
- Conectores de E/S 52
- Consumo de energia 51
- Cor exibível 51
- Dimensões 52
- Distância de projeção 51
- Lâmpada 53
- Lente de projeção 51
- Nível de ruído 52
- Normas 52
- Número de pixels 51
- Peso 52
- Protocolo RS232 54
- Relação de contraste 51

- Tamanho da tela de projeção 51
- Uniformidade 51
- Válvula da luz 51
- Velocidade da roda de cores 51

Exibição na tela 29

- Auto-Adjust (Ajuste automático) 30
- Input Select (Seleção de entrada) 29
- Menu principal 29
- Picture (Imagem) (no modo PC) 33
- Setup (Configuração) 31

N

número de telefone 57

números de telefone 57

O

On-Screen Display (Exibição na tela)

- Display (Exibição) (no modo PC) 35
- Display (Exibição) (no modo Vídeo) 36
- Idioma 39
- Lâmpada 38
- Outros 40
- Picture (Imagem) - no Modo de vídeo 34
- PIP Settings (Configurações PIP) 37

P

Painel de controle 25

Portas de conexão

Conector de entrada de áudio 8

Conector de entrada de vídeo
composto 8

Conector de entrada DVI-D 8

Conector de entrada HDMI 8

Conector de entrada S-Video 8

Conector de entrada VGA-A
(D-Sub) 8

Conector de entrada VGA-B
(D-Sub) 8

Conector de saída de áudio 8

Conector DisplayPort 8

Conector do cabo de
alimentação 8

Conector remoto USB 8

Conector RS232 8

Conectores de entrada de vídeo
componente 8

Ranhura para cabo de segurança
8

Relé de saída de 12 Volts DC 8

Relé de saída de 5 Volts DC 8

Saída VGA-B (conexão passante
de monitor) 8

S

Solução de problemas 45

Entre em contato com a Dell 45

suporte

como entrar em contato com a
Dell 57

T

Troca de lâmpada 49

U

Unidade principal 7

Anel de foco 7

Botão de elevação 7

Lente 7

Painel de controle 7

Receptor de IV 7

Tampa da lente 7